

DOSSIER.TÉCNICO-COMERCIAL

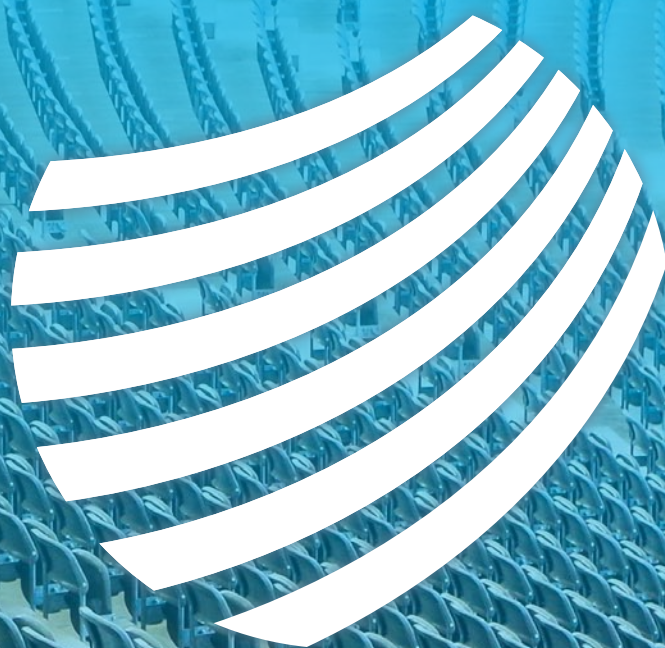

PLAYANGOLA®

ASSENTOS E BANCADAS



PLAYANGOLA®

A PLAYANGOLA desenvolvem projectos assentes no rigor e na qualidade. Padrões bem definidos e uma nova atitude face ao mercado são a nossa aposta. Definir com exactidão o modo como funcionamos é, para nós, de elevada importância.

Temos uma estrutura com capacidade para executar projectos “ Chave na Mão” ou simplesmente distribuir um produto. Podemos também estabelecer parcerias empenhadas com aqueles que partilham a cultura do nosso projecto. Temos capacidade de ampliar e de diversificar a nossa gama de produtos, com o objectivo fundamental de satisfazer as diversas exigências do cliente e do consumidor.

Proporcionamos aos nossos clientes e consumidores formação adequada que lhes permita tirar o melhor proveito dos equipamentos e das estruturas que fornecemos.

Competência, rigor e espírito de compromisso para analisar os projectos a realizar são prova evidente do nosso talento.

Temos uma estrutura profundamente conhecedora da realidade de vários países do Mundo e possuímos capacidade para servir qualquer mercado.

Estamos sempre empenhados numa excelente campanha de Marketing, tendo plena consciência de que conquistaremos o mercado dando a conhecer a excelência dos nossos produtos.

A criação de laços fortes e duradouros entre nós e o Cliente é a nossa aposta.

Desde a concepção até ao produto acabado, os assentos e bancadas fornecidas regem-se por padrões de controlo de qualidade altamente exigentes.

Todo o processo de fabrico está de acordo com as normas europeias, passando pelos mais variados ensaios, desde testes de resistência, testes de ergonomia e antropometria, até aos testes de resistência ao fogo e de emissão de fumos.

TESTE DE ENSAIOS DE RESISTÊNCIA DOS BANCOS



ERGONOMIA



FUMO&FOGO

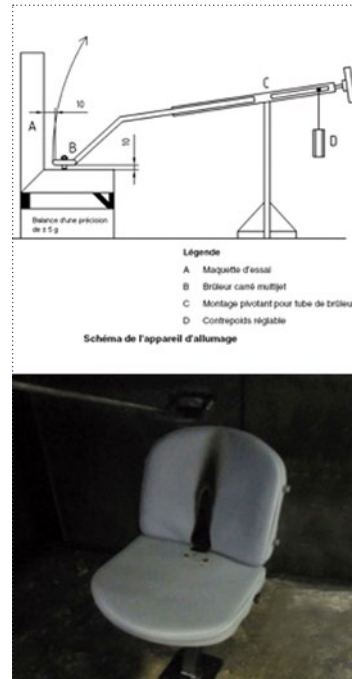

ELEMENTOS FINITOS

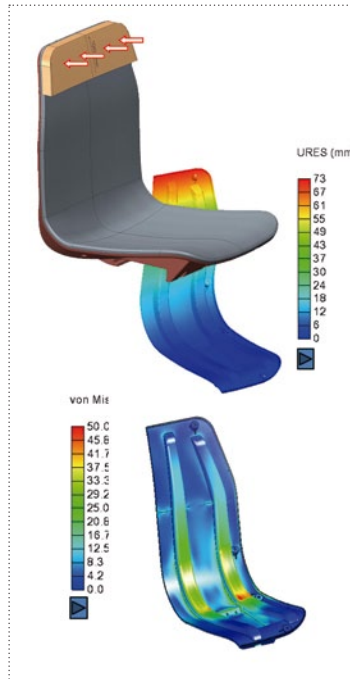

MOLDFLOW

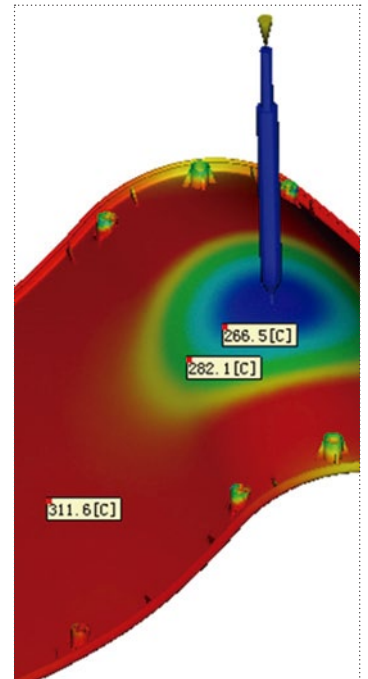

COMPETÊNCIAS

Design & Engenharia



PRODUTOS

Índice

A. MODELOS DE CADEIRAS

1. LOTUS MR
2. LOTUS JR
3. MIRAGE
4. CAROCHA
5. ATLÂNTICO
6. SOPHIA
7. SCOPE

B. BANCADAS

1. RETRÁCTEIS
2. FIXAS





A cadeira Lotus MR permite aliar robustez e elegância, adaptando-se a a vários tipos de ambientes.

Cadeira de encosto alto, é formada por uma única peça em Polipropileno Copolímero injetado, alta densidade, reciclável. O seu encosto, de dupla parede, é reforçado por nervuras estruturais, não desvinculando o conforto do espetador. O assento é igualmente reforçado por estas nervuras e dotado de um orifício de escoamento para as águas da chuva. Poderá possuir também, umas tampas em Polipropileno à cor do assento, que escondem as zonas de fixação.



A.1. LOTUS MR

Crossing de Schaerbeek, Bélgica
Capacidade: 1600 lugares



A cadeira Lotus Jr, dentro das possibilidades mais económicas, assume-se como a concepção mais simples para aplicações em Estádios e Arenas, Pavilhões Escolares, Piscinas Municipais. Cadeira de encosto baixo, a Lotus Jr é formada por uma única peça em Polipropileno Copolímero injetado, podendo ser dotada com proteção de UV's para minimizar a degradação por ação do sol, e ainda de características ignífugas para aplicações interiores. A sua aplicação à bancada é muito versátil pois, com a aplicação suplementar dum "focinho", poderá ser aplicada em espaços muito reduzidos.

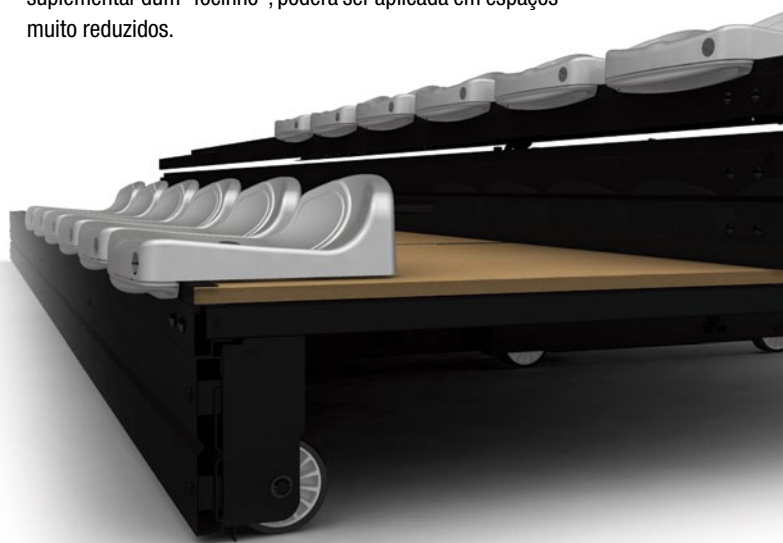

Possibilidade de aplicação do LOTUS JR numa bancada retrátil.

Estádio de Lubango, Angola
Capacidade: 12 000 lugares



A.2. LOTUS JR

"Salle Evenementielle de Macon", França
Capacidade: 2 900 lugares

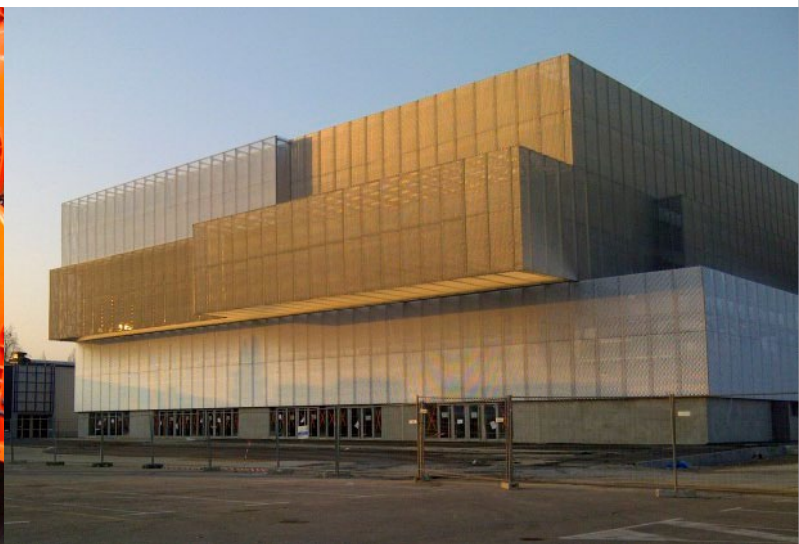



Banco que alia conforto, qualidade, resistência e design.

Possui como dispositivo de rebatimento um contrapeso injetado no interior do seu assento.

Este conceito impede a possibilidade da exposição a agentes corrosivos e permite melhorar a sua resiliência proporcionando uma expectativa de aumento de vida do banco. Os casquilhos de rotação são em nylon auto lubrificante e o material de injeção é em Polipropileno de alta resistência ao impacto. Quando requerido, o MIRAGE possui aditivos que conferem uma resistência aos UV's por efeito de exposição aos raios solares, assim como resistência ao fogo. As fixações dos encostos são em aço inoxidável. Não existem outros meios de aperto ao banco. Somente com algumas soldaduras dão ao MIRAGE a sua grande resistência à intempérie e ao vandalismo. Sem contacto metal/metal, se por opção os postes tiverem a proteção de galvanização, tornam este modelo especialmente resistente a ambientes particularmente hostis.



“Stade Bollaert-Delelis”, França
Capacidade: 38 000 lugares

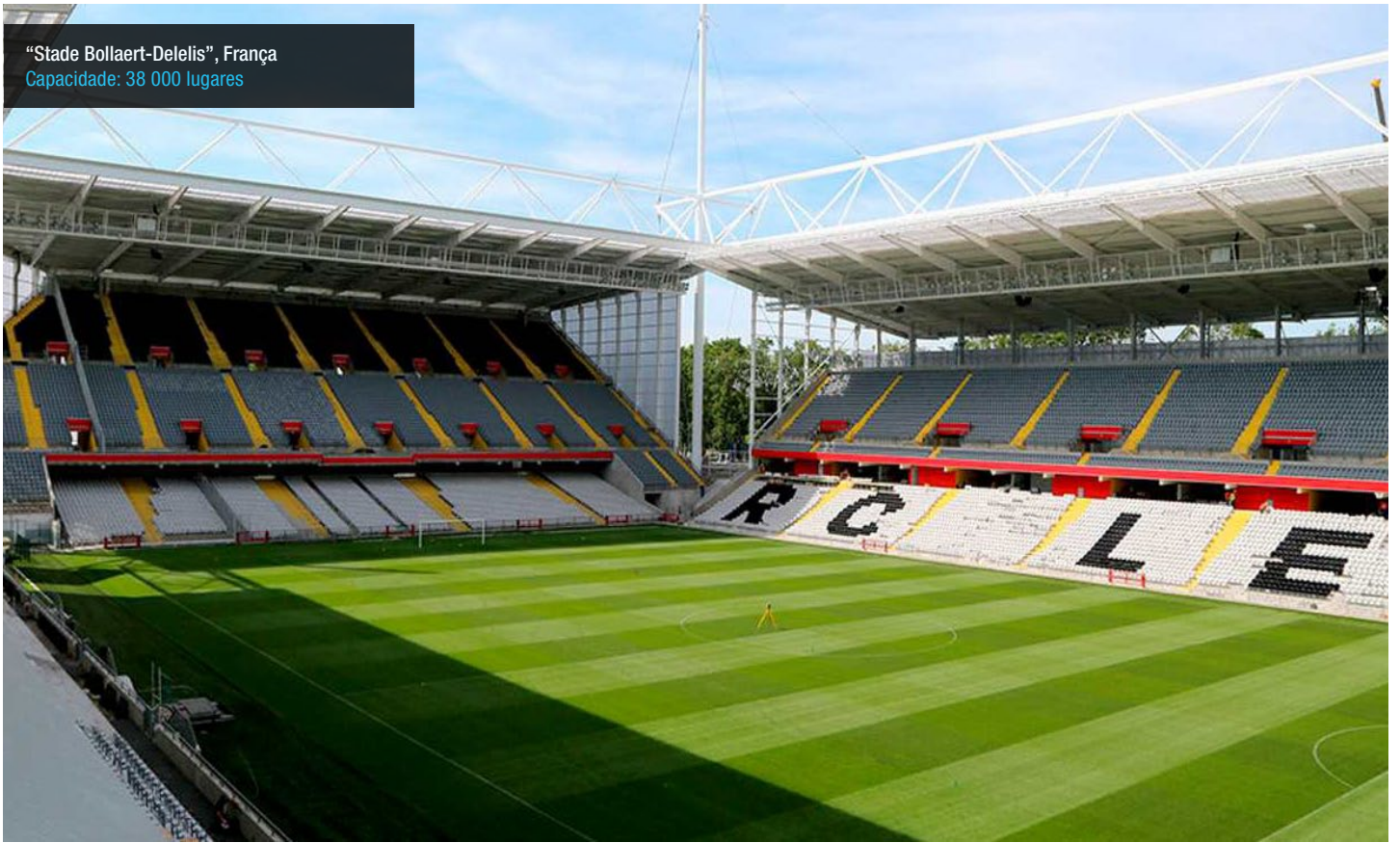



A MIRAGE pode ser aplicada nas seguintes versões:

- MIRAGE Standard com Fixação ao Chão e em Consola [Público em Geral]
- MIRAGE Rebatível [Bancadas Retráteis]
- MIRAGE Strapontin [Público em Geral e Bancadas Retráteis]
- MIRAGE estofado e com apoios de braço [Tribuna Presidencial e VIP]

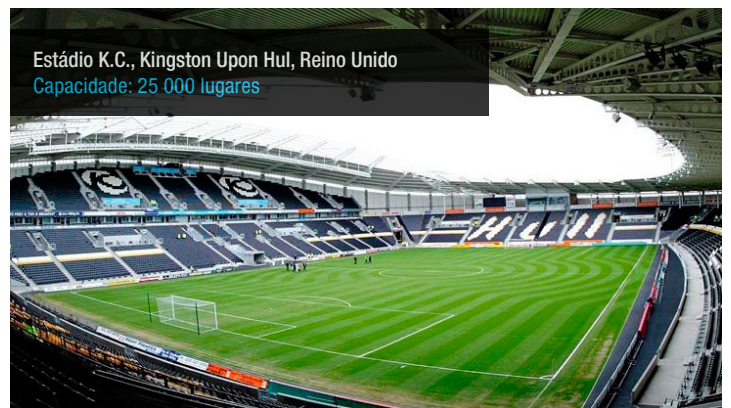
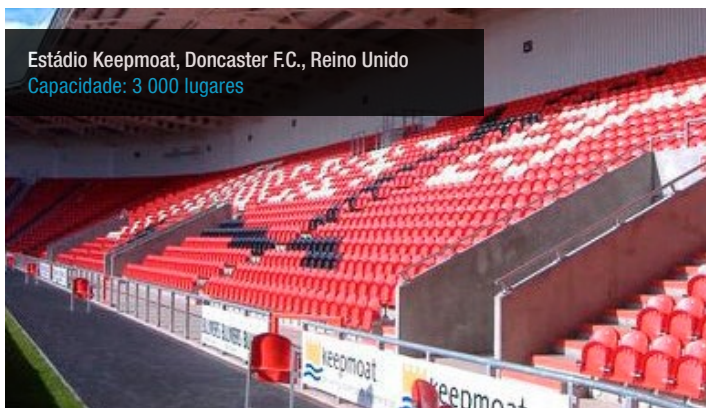
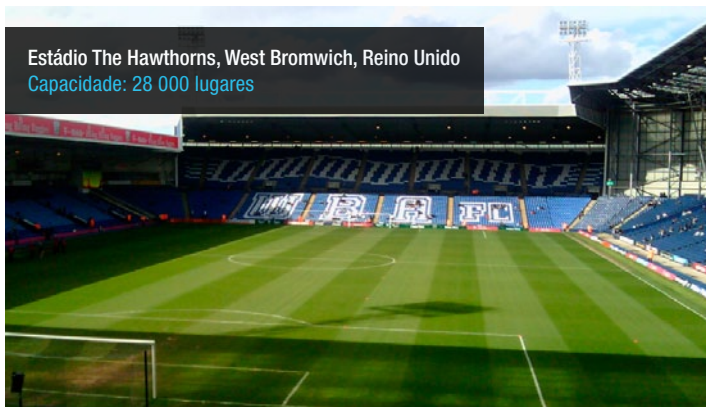

Estádio Reebok, Manchester, Reino Unido
Capacidade: 28 723 lugares

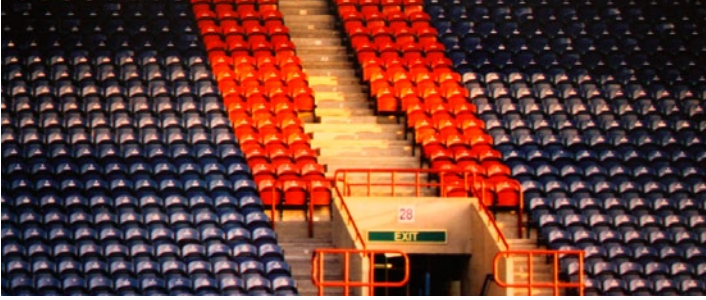

Thomond Park, Limerick, Irlanda
Capacidade: 7 000 lugares



Estádio Keepmoat, Doncaster F.C., Reino Unido
Capacidade: 3 000 lugares

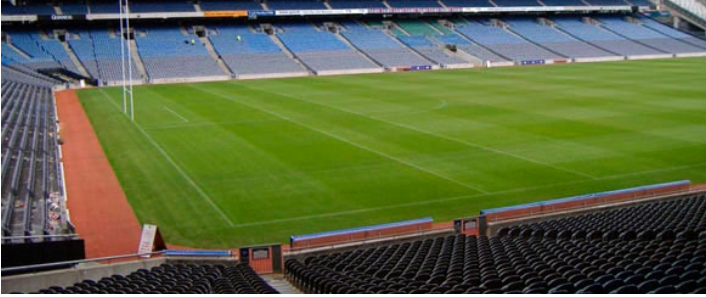

O'Connor Park, Irlanda
Capacidade: 7 000 lugares





Estádio Al Jazira Mohammed Bin Zayed, Abu-Dhabi
Capacidade: 39 000 lugares

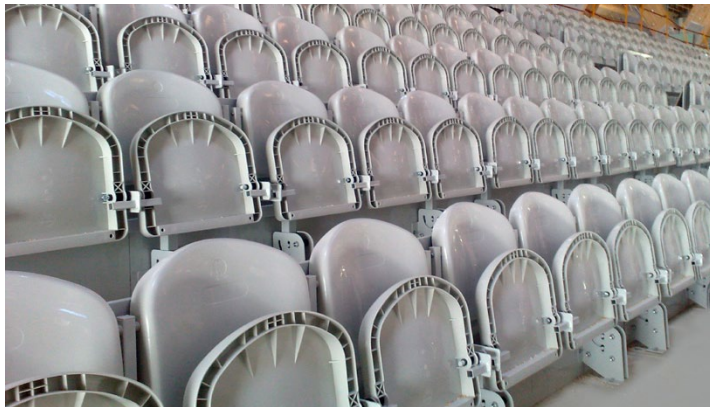

Pavilhão Multiusos de Lamego, Portugal
Capacidade: 1 150 lugares



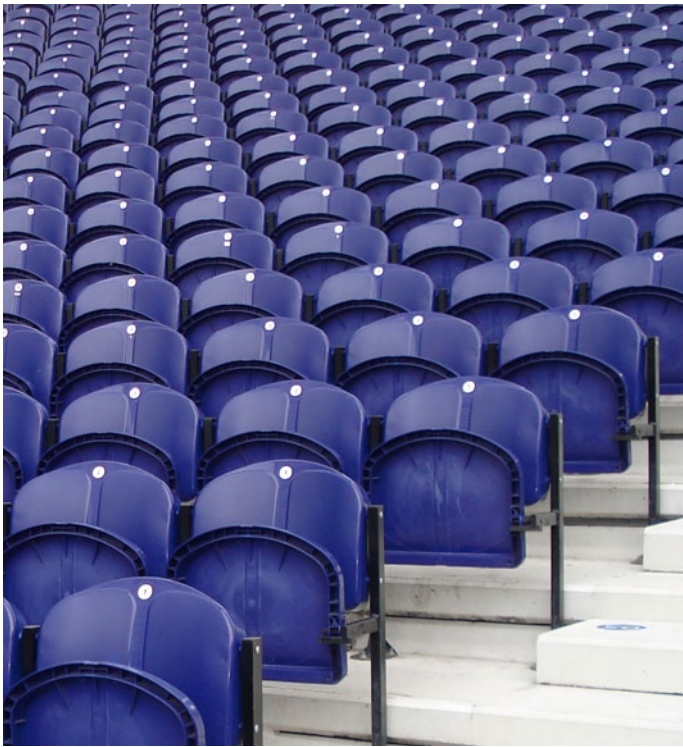

O seu design clássico, da autoria de reconhecido designer, é inspirado no mítico VW Carocha, combinando estilo com elevados níveis de conforto (Certificado de Ergonomia disponível). Na sua conceção anti-vandálica destaca-se o contrapeso sobreinjectado e portanto impossível de ser destacado e o seu sistema de desmontagem rápida para substituição de encostos ou assentos danificados. Para assegurar a longevidade nas duras condições de utilização a que usualmente é sujeito, é constituído por assentos e encostos de Polipropileno injetado - com Resistência ao Fogo e aos UV's - e por postes metálicos galvanizados ou submetidos a cataforese.

De fácil instalação e simplificada manutenção, pela elevada durabilidade e resistência ao uso e vandalismo, pelas múltiplas configurações e alternativas propostas.



Dragão Caixa, Portugal
Capacidade: 2 000 lugares

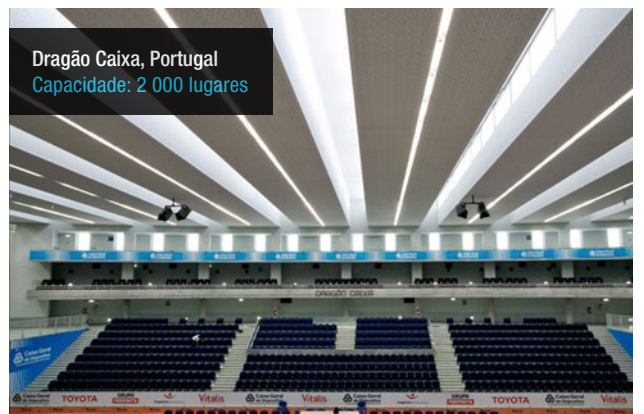

Estádio do Dragão, Portugal
Capacidade: 52 000 lugares

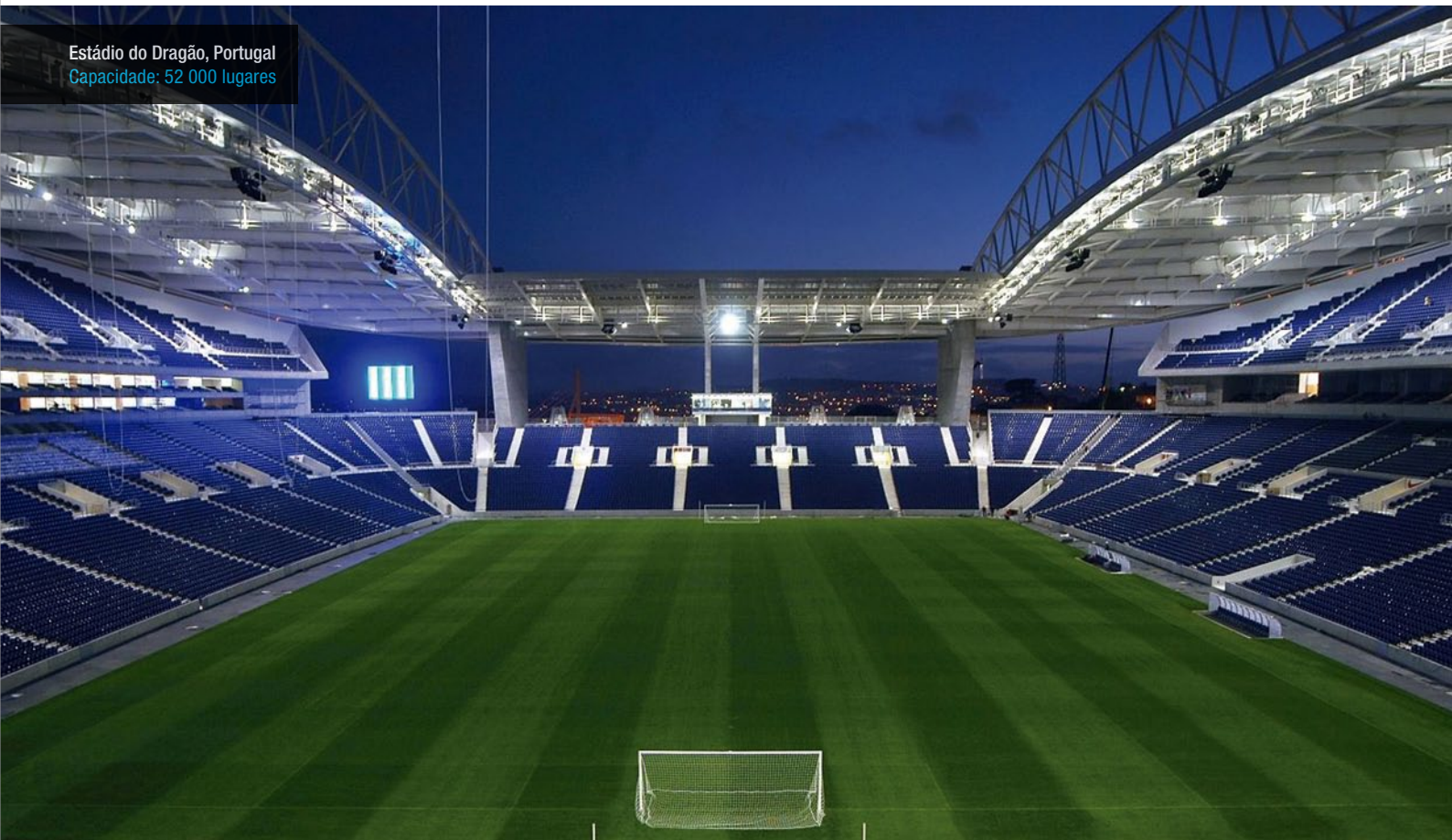

A.4. CAROCHA

Centro de Treinos do Olival, Portugal
Capacidade: 3 800 lugares



Estádio Municipal de Oeiras, Portugal
Capacidade: 4 300 lugares

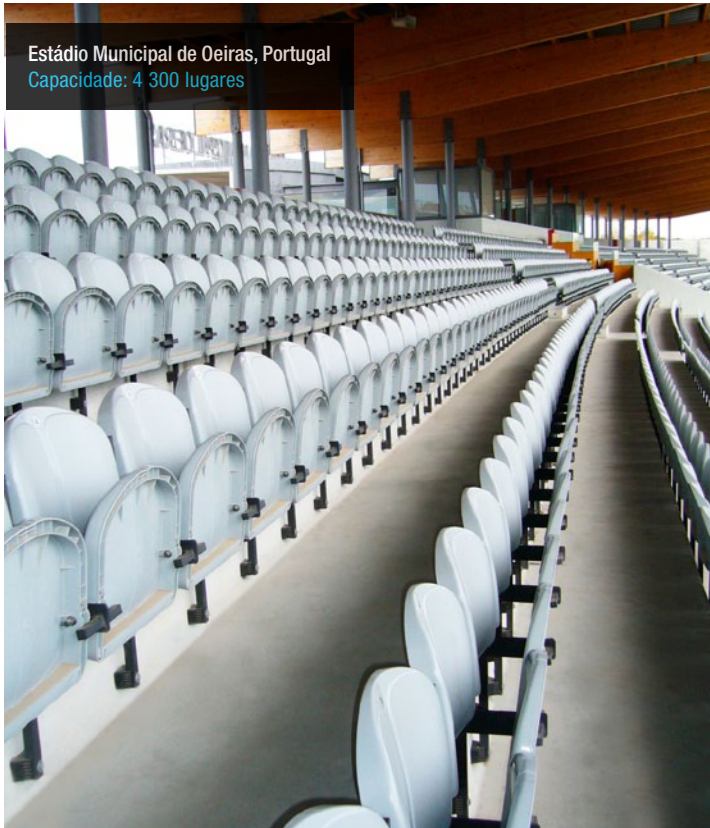

Coliseu do Redondo, Portugal
Capacidade: 2 100 lugares

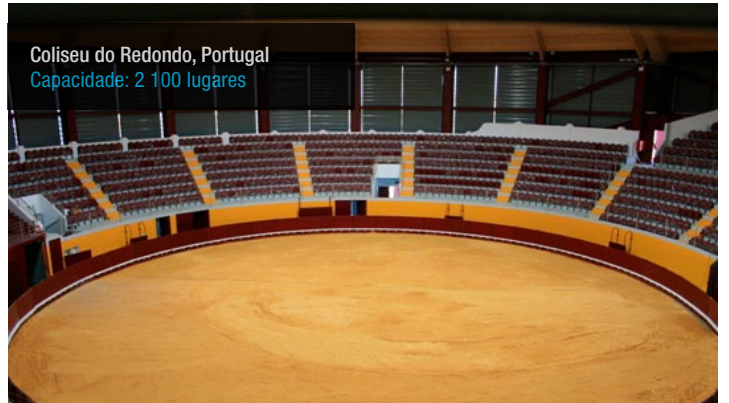

Sports Forum Ovar, Portugal
Capacidade: 2 500 lugares





“Water Polo London 2012”, Reino Unido
Capacidade: 4 300 Lugares



Estádio de “Alvalade XXI”, Portugal
Capacidade: 50 000 Lugares



Delaware Racetrack, E.U.A.
Capacidade: 3 000 lugares



Estádio Swalec, Reino Unido
Capacidade: 12 500 lugares

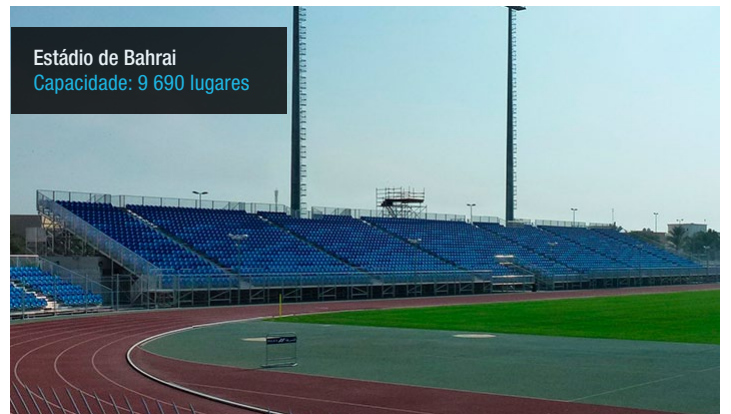

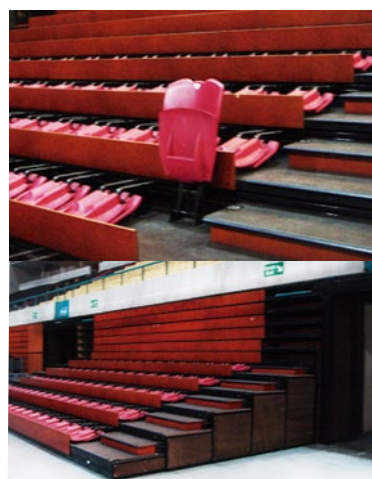
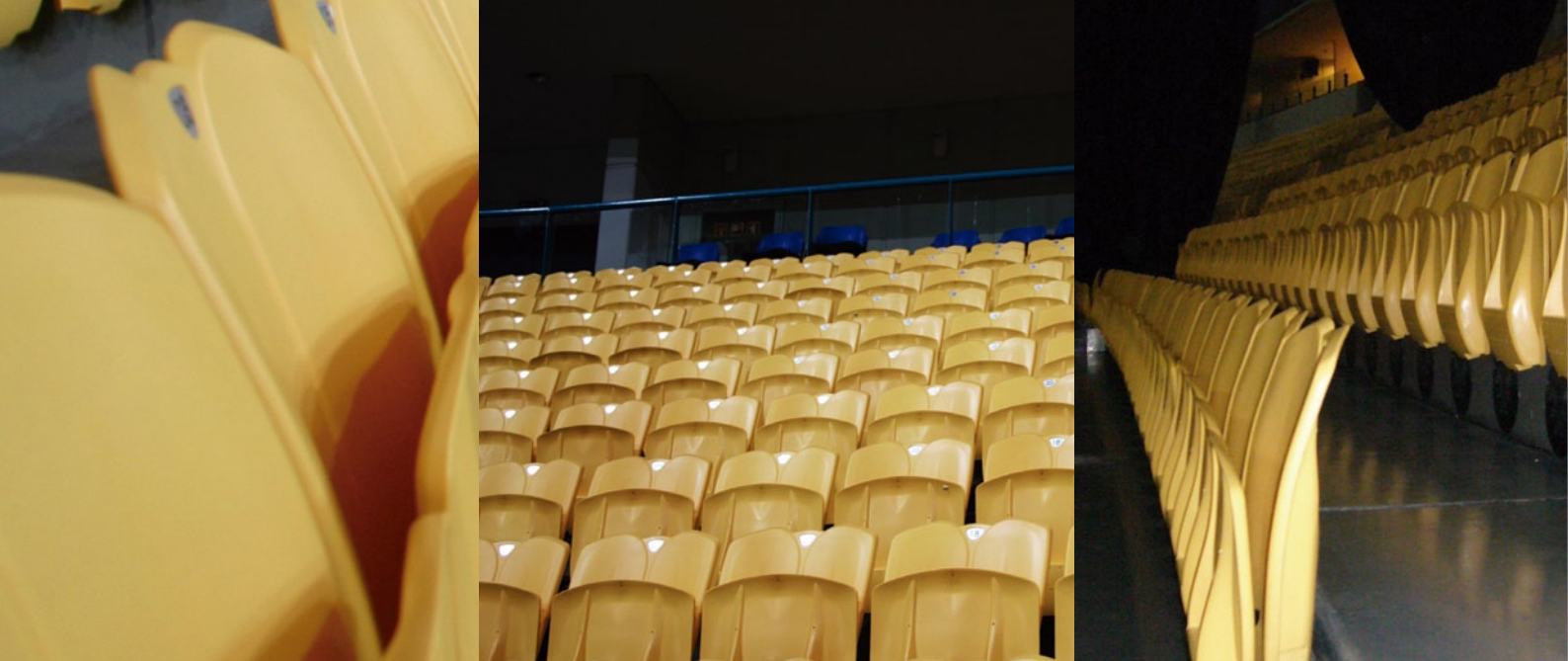

Cadeira rebatível para Pavilhões Desportivos ou de Espetáculos, distingue-se pelos elevados padrões de conforto, fruto de prolongados estudos ergonómicos e das tecnologias de produção empregues (assentos e encostos em Polipropileno Copolímero com injeção assistida a gás).

Permite múltiplas configurações de acabamentos e propriedades – anti-estáticas, de resitência ao fogo ou à acção dos raios ultravioletas – por forma a responder às solicitações de cada instalação em particular.

A inexistência de elementos metálicos para além dos de fixação e dos eixos são o garante duma imunidade relativamente à corrosão.

Design vanguardista da autoria de reconhecido designer indica-a para espaços onde é necessário um superior conforto associado a uma forte componente estética.

Fixação individualizada para máxima modularidade e instalação e manutenção simplificadas pelas possibilidades propostas.

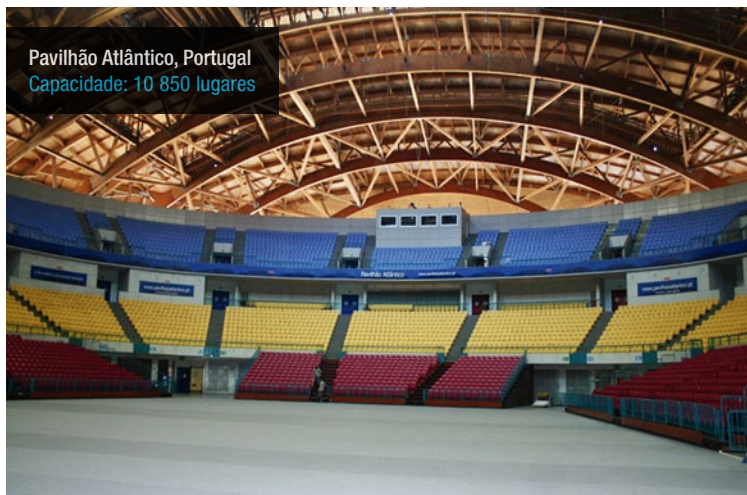

A.5. ATLÂNTICO



Auditório "Le Grand Stade Lille Métropole", França
Capacidade: 224 lugares





O novo modelo de banco Sophia é imagem de uma linha moderna e elegante, pronta a equipar Salas de Conferências e de Auditório.

De design revolucionário, com linhas geométricas simples e múltiplas funcionalidades, oferece ao espectador padrões ergonómicos de alto conforto.

Diversas funcionalidades são disponíveis: Pé de suporte central ou lateral; acabamentos em tecido, napa ou pele; diversos tipos de painéis de madeira; apoios de braço revestidos ou não, com a opção de palmatória, numeração lugar/fila em autocolante aluminizado ou chapa de alumínio, incorporação de microfone, lcd...

Um vasto leque de escolha de cores e acabamentos permite-lhe personalizar, materializar a imagem da sua cadeira no espaço pretendido.



A.6. SOPHIA

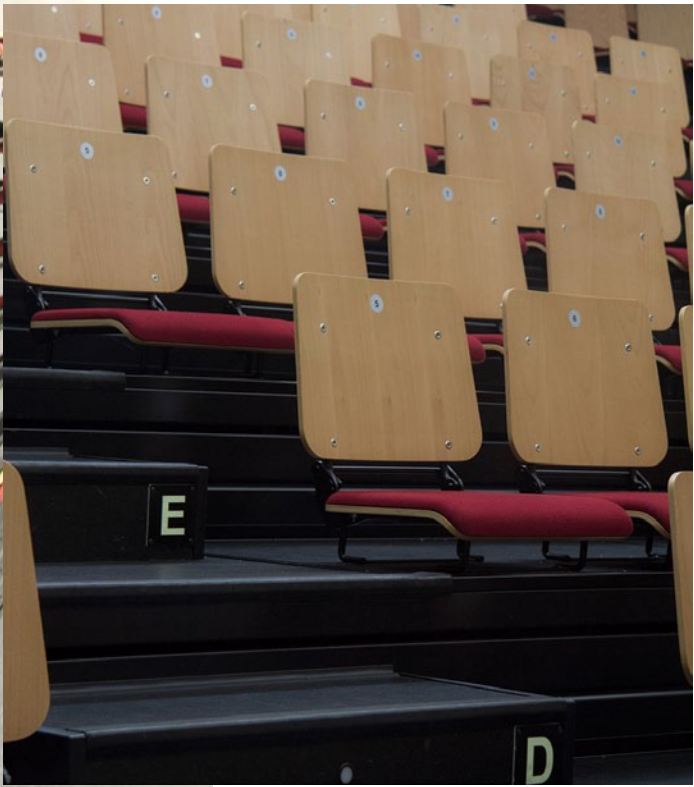

Cadeira rebatível para Bancadas Telescópicas - Scope aplica-se em Pavilhões Escolares e Desportivos ou até mesmo em estúdios de Televisão, como é o caso da bancada aplicada no Turquemenistão.

Podemos ver a SCOPE aplicada em bancadas por 60 escolas em Portugal e também em Inglaterra.

Esta cadeira permite múltiplas configurações de acabamentos e propriedades, o que permite personalizar e adaptar-se às suas necessidades particulares.

O seu assento e o encosto são constituídos por uma placa moldada com arestas boleadas de contraplacado de faia com acabamento a verniz mate. Relativamente às placas do assento, têm arestas boleadas e são estofadas com: espuma de alta densidade, resistente à tração, ao estiramento, à rotura, à resistência e à compressão, bem como revestidas em tecido 100% Polyester, lavável e com bom comportamento à combustão (classe M1). No que diz respeito ao encosto, é 26 rebatível e está identificado com Numeração em PVC.

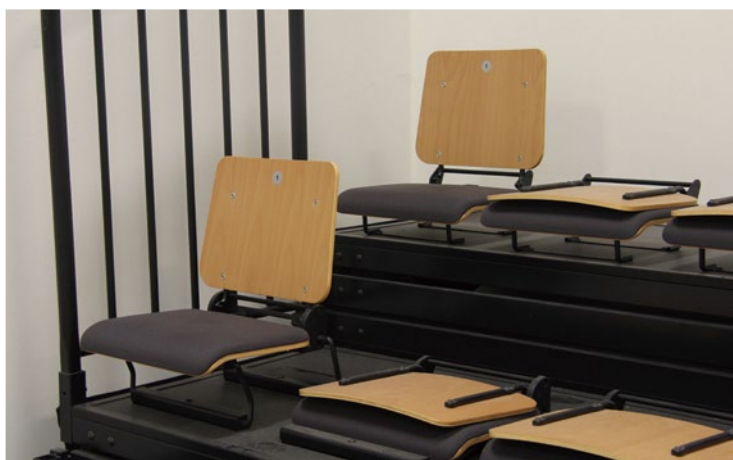

A.7. SCOPE

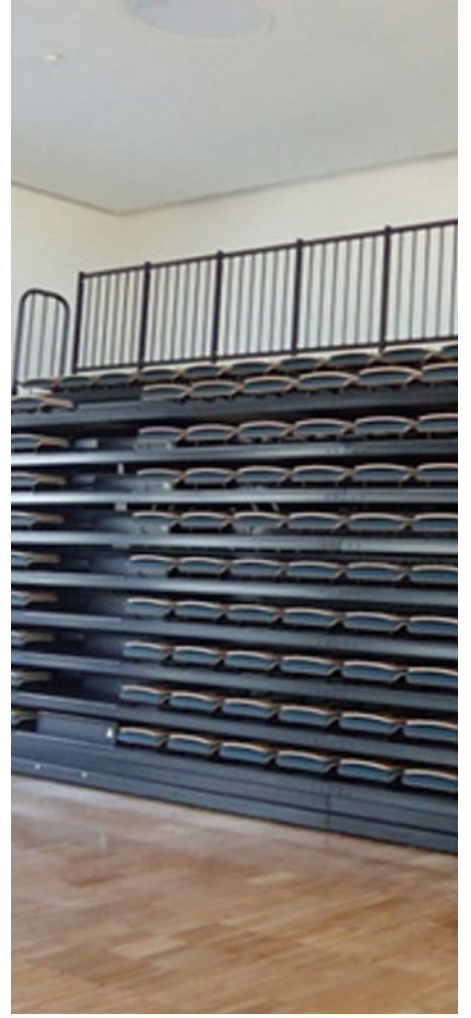

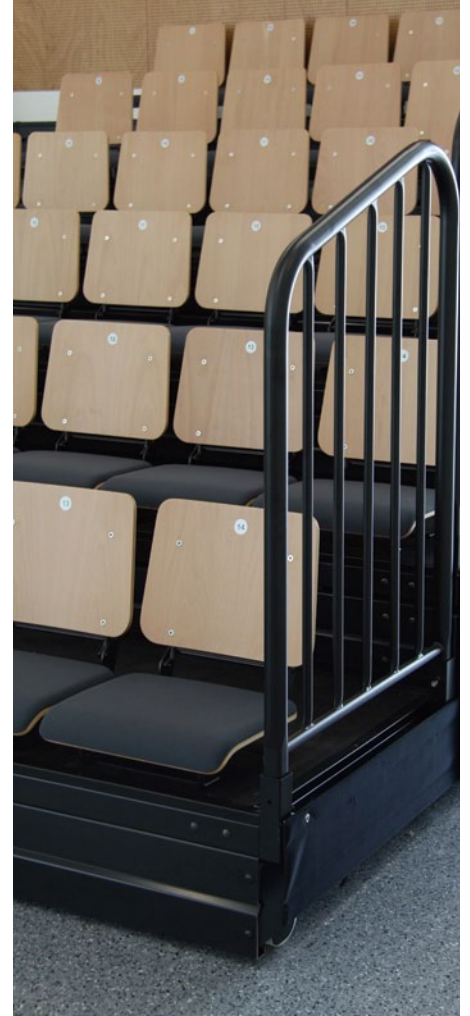
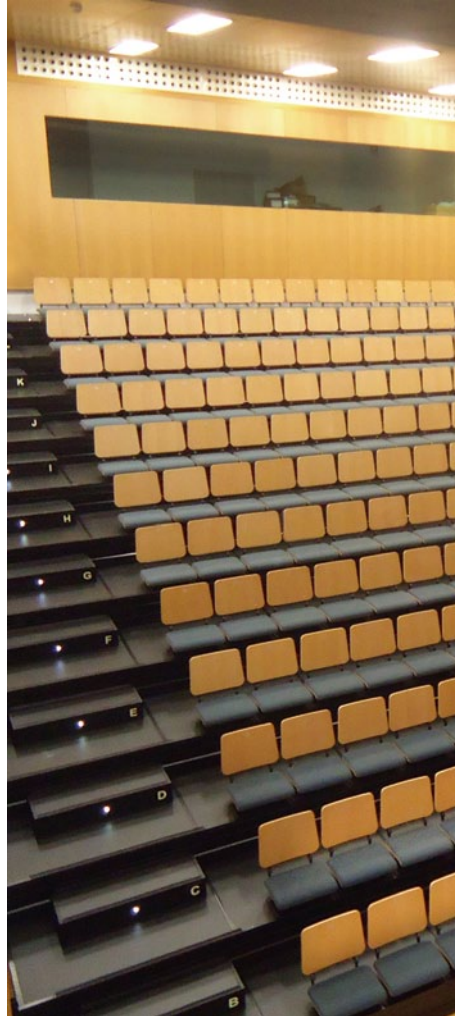
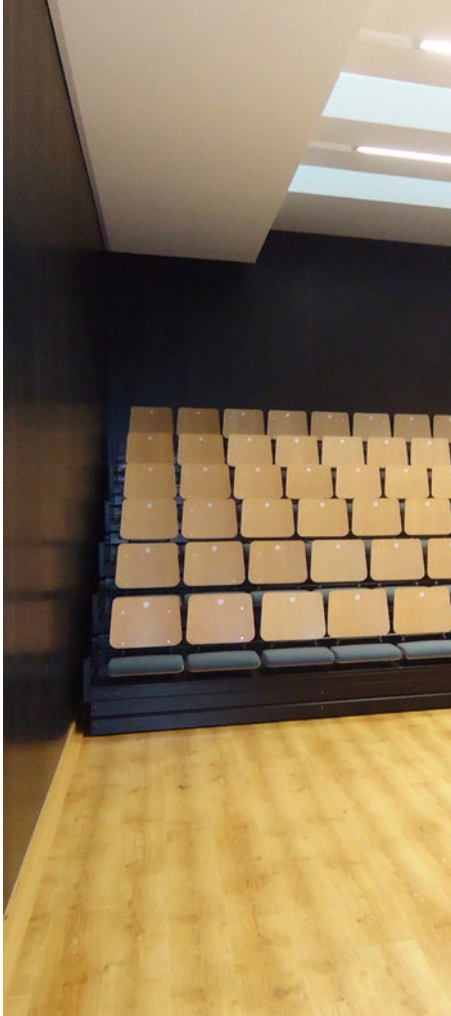

B.1. BANCADAS RETRÁTEIS





As bancadas retráteis foram desenhadas segundo a Norma Europeia: EN 13 200

APLICAÇÃO

Bancada Retrátil

A Bancada Retrátil foi desenhada de modo a ser flexível aos diversos tipos de eventos, aplicações e orçamentos, assumindo-se assim como uma referência nas seguintes áreas:

- Escolas, Faculdades, Universidades
- Salas de Eventos e Conferências;
- Estádios&Arenas
- Estúdios de Televisão;

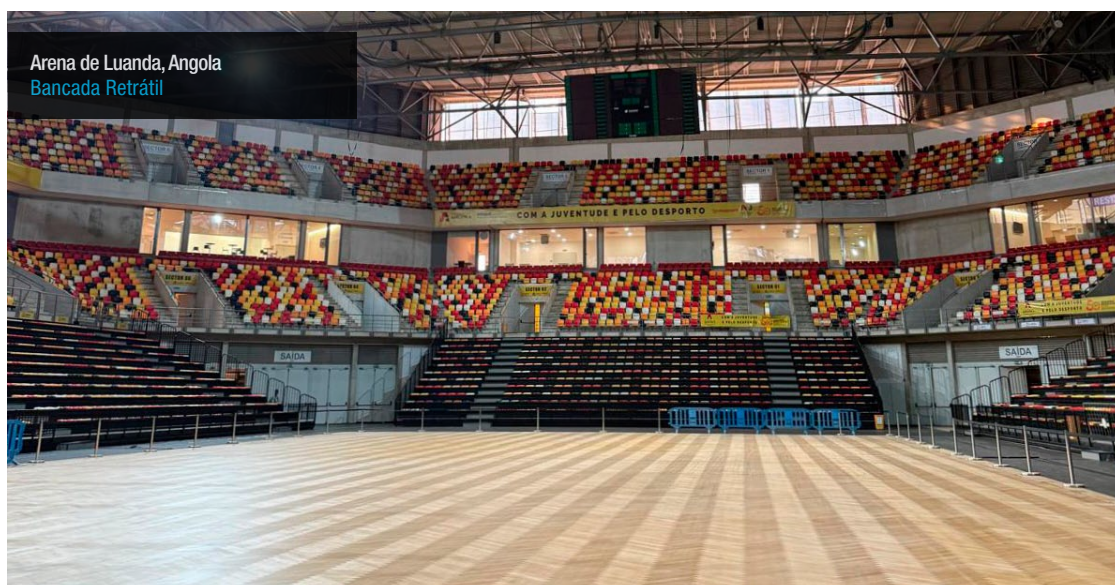

Arena de Luanda, Angola
Bancada Retrátil



TV Tower - Ashgabat, Turquemenistão
Capacidade: 250 lugares



Carnegie Room, Inglaterra
Capacidade: 80 lugares

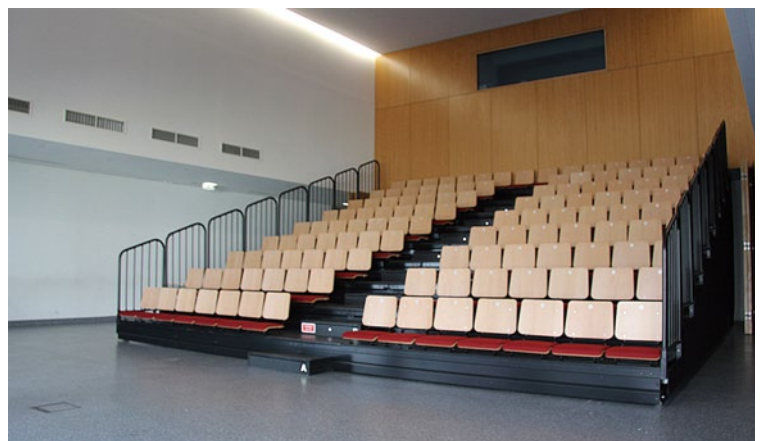
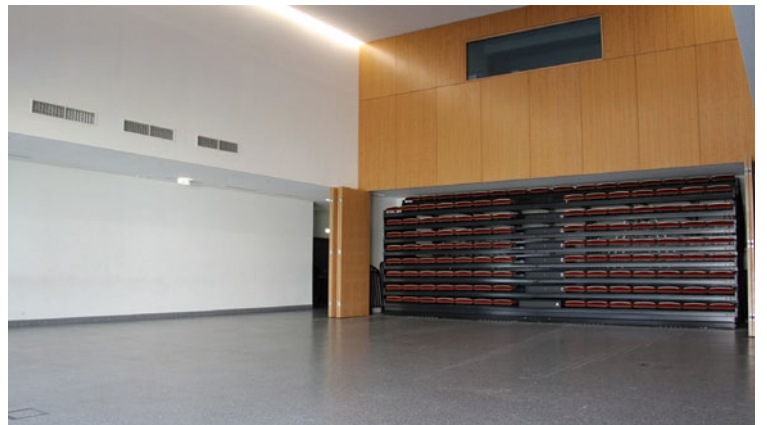
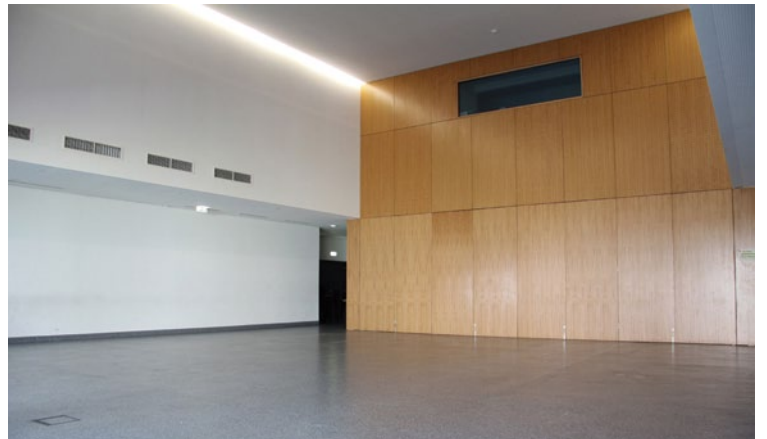
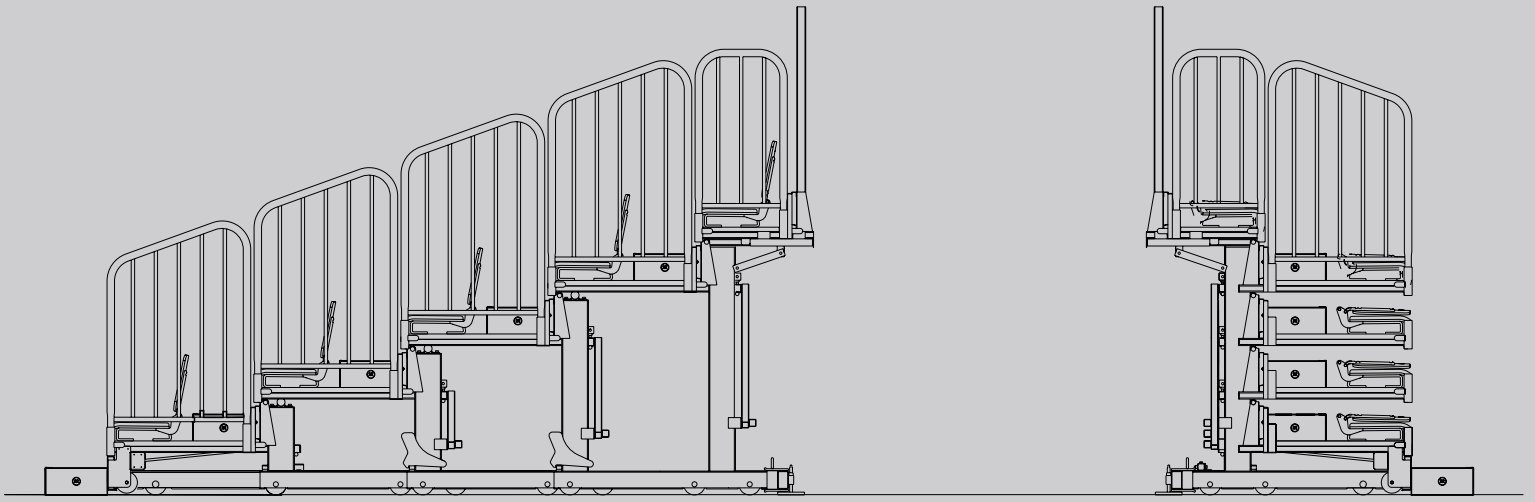

TIPOLOGIAS

Sistema de Abertura Manual ou Eléctrica:

1. Fixação ao chão;
2. Fixação à parede traseira e ao chão;
3. Bancada alojada entre paredes laterais;
4. Bancada de Nicho.

Sistema de Abertura Manual:

5. Bancada Móvel.



CARACTERÍSTICAS

- Cada fila abre e fecha automaticamente.
- Sistema de guiamento paralelo para uma alinhada abertura, fecho e movimento entre todos os componentes estruturais verticais e horizontais.
- Rodas da bancada em Poliuretano (PUR), Ø100mm x 40mm de largura, que proporcionam uma fácil circulação de deslocação das unidades móveis.
- Corredores de acesso e degraus.
- Guarda Corpos dianteiros, laterais e traseiros em aço com pintura a pó; alternativas, a pedido.
- Guarda-pés laterais em aço com pintura a pó; alternativas, a pedido.
- Iluminação led (mecanismo nos degraus).

Nota: Cada instalação pode ser projectada para atender à aplicação final e ao espaço disponível.

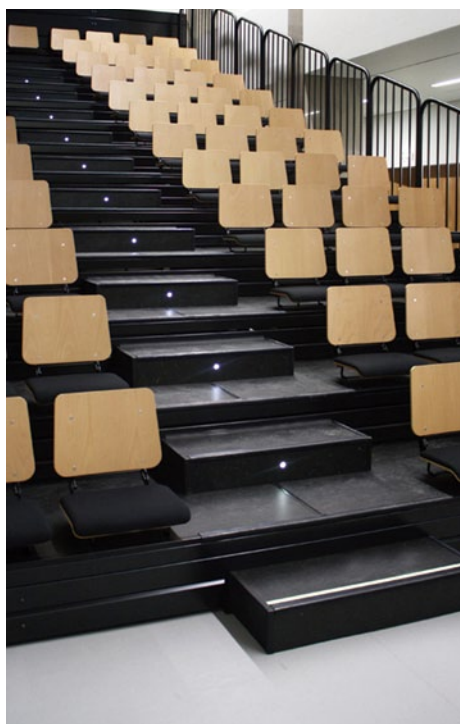

MATERIAIS

- Plataformas em Contraplacado 18, 20, 22 mm.
- Perfil frontal em aço com PVC.
- Perfis traseiros em aço com PVC.
- Estrutura em aço com pintura a pó.

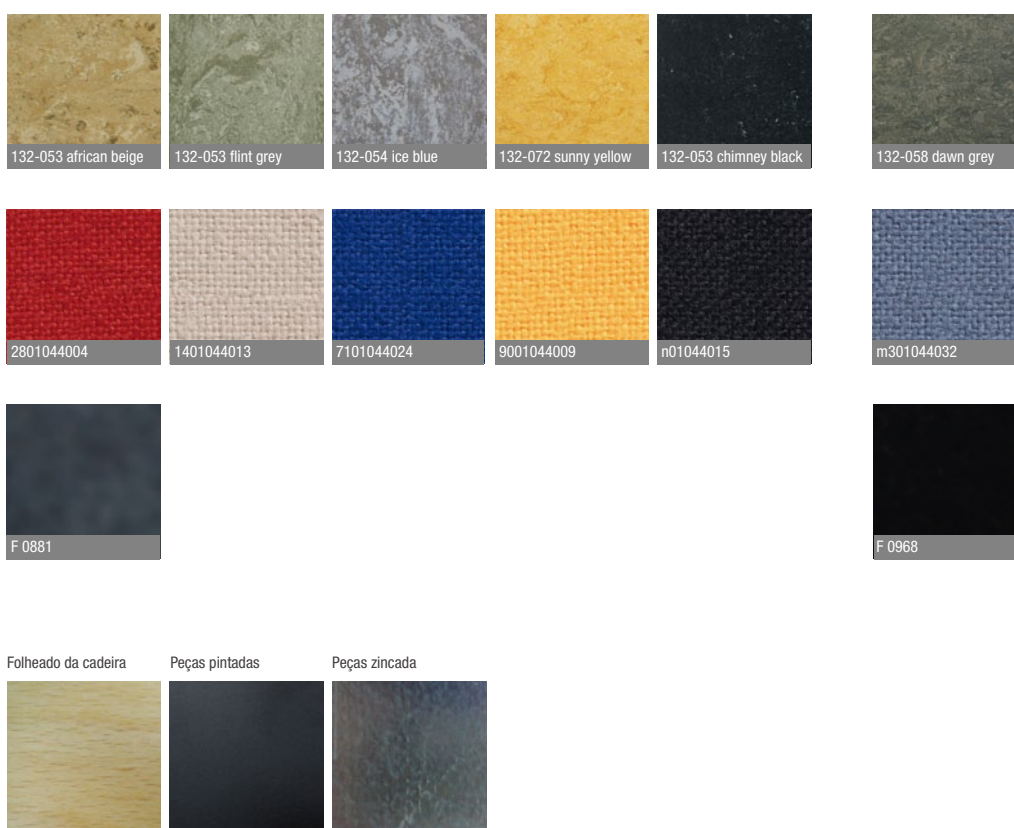

DIMENSÕES

Standard

- Altura do degrau: 200; 300 mm; ou alternativas, a pedido.
- Profundidade da fila: 800; 830; 850; 900 mm; ou alternativas, a pedido.

Nota: Comprimento, largura, altura e capacidade de lugares podem-se adequar às exigências do espaço disponível.

ACESSÓRIOS

Opções

- Revestimentos para Pavimentos:
 - Linóleo, alcatifa, contraplacado marítimo com superfície anti-derrapante.
- Painéis frontais de vedação em contraplacado ou chapa galvanizada.
- Corrimão para aplicar nos corredores.
- Cortina lateral.
- Cortina traseira.
- Mecanismo de elevação e transporte da bancada.
- Extensa gama de cadeiras compatíveis com a bancada.

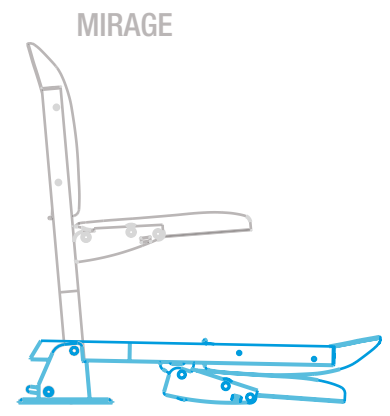
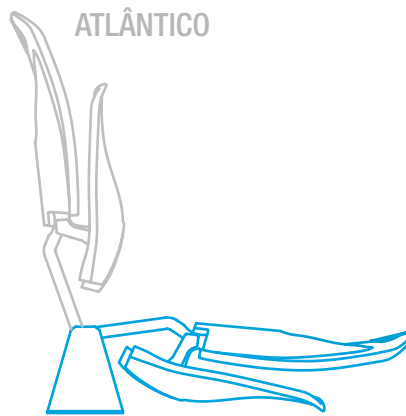
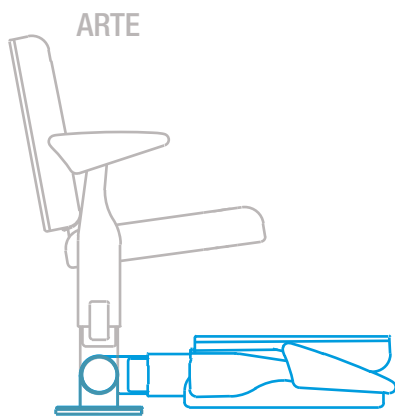



Centro de Treinos do Olival, Portugal

B.2. BANCADAS FIXAS





Zona Verde III - Comuna do Benfica
Via Expresso, Luanda - ANGOLA
Telm: +244 926 060 926 | Telm: +244 931 302 293
geral@playangola.co.ao

www.playangola.co.ao



Av. São Francisco de Assis, 428 – EN 119
2890-341 São Francisco - PORTUGAL
Tel: +351 212 340 419 | Telm: +351 910 502 329
geral@lusotrato.com

www.lusotrato.com