



**PLAYANGOLA<sup>®</sup>**

**BANCADAS DESMONTÁVEIS**

 **USEME<sup>®</sup>**







**PLAYANGOLA<sup>®</sup>**

A PLAYANGOLA desenvolve e realiza projectos assentes no rigor e na qualidade, estando vocacionada para a construção de infra-estruturas desportivas e civis, desde a fase de estudo e execução de projecto até a fase de entrega final da obra, primando pela capacidade de execução de projectos chave-na-mão.

O objectivo da PLAYANGOLA é explorar mercados internacionais emergentes através da exportação e em alguns casos até mesmo a internacionalização. A PLAYANGOLA surge de uma larga experiência de profissionais e resultados de grande sucesso em diversos países, não somente na Europa, assim como em África.

A melhoria contínua dos processos e actividades é um compromisso da empresa. Seguimos com rigor todos os requisitos legais. Adoptámos uma política de responsabilidade ambiental, que se traduz nos nossos compromissos com os nossos clientes, parceiros, fornecedores e sociedade em geral.

# BANCADAS DESMONTÁVEIS

## 3 E 5 FILAS



### DESCRIÇÃO DE PRODUTO:

Modelo desenhado para bancadas com 3 e 5 filas.

Bancada modular, adaptável a qualquer espaço e de acordo com a necessidade de número de assentos. Módulos de 2,50m de comprimento com 5 assentos por fila ou 2 assentos + degrau do corredor de acesso.

Bancada totalmente desmontável, funciona por encaixe sem recorrer a ferramentas especiais de fixação ou parafusos.

### Público alvo:

Produto desenhado especificamente para as seguintes utilizações:

**Eventos Desportivos:** estádios, pavilhões desportivos e campos de jogos para diversas modalidades desportivas como futebol, andebol, basquetebol, voleibol, ténis e provas de atletismo;

**Eventos Recreativos:** espaços para espectáculos, concertos e desfiles;

**Eventos Culturais:** eventos institucionais e educativos;

NOTA: Excluem-se, dos espaços interiores como teatros, auditórios, salas de cinema e ópera.

### PROJECTO CONFORME OS REGULAMENTOS:

EN 13200-1 Spectator facilities – Part 1: Layout criteria for spectator viewing area – Specification;

EN 13200-3 Spectator facilities – Part 3: Separating elements – Requirements;

EN 13200-4 Spectator facilities – Part 4: Seats – Product characteristics;

EN 13200-6 Spectator facilities – Part 6: Demountable (temporary) Stands;

Decreto-Lei n.º 379/97 de 27 de Dezembro (Regulamento que Estabelece as Condições de Segurança a Observar na Localização, Implantação, Concepção e Organização Funcional dos Espaços de Jogos e Recreio, Respectivo Equipamento e Superfícies de Impacte);

Decreto Regulamentar n.º 10/2001 de 7 de Junho (Regulamento das Condições Técnicas e de Segurança dos Estádios), no que concerne a segurança e bem-estar dos espectadores;

Eurocódigo 3;

Regulamento de Estruturas de Aço para Edifícios, no que concerne ao dimensionamento estrutural.



#### CARACTERÍSTICAS TÉCNICAS:

**Material:** Aço Estrutural soldado electricamente.

**Acabamento:** Galvanizado a quente num processo por imersão, no qual a superfície é revestida com uma camada de zinco. As extremidades abertas dos tubos da estrutura metálica são fechadas com tampas plásticas, de cor preta. Piso em painéis à base de madeira de bétula, hidrófugos e revestimento antiderrapante.

**Cor Standard:** Cinzento.

**Componentes estruturais:** As coxias centrais de acesso às filas de bancadas têm a largura de 1,4m que permite evacuar até 500 espectadores.

**Bancada composta por:** Estrutura principal de suporte constituída por pórticos metálicos, espaçados 2,50m entre si + travessas/plataformas horizontais que correspondem aos corredores de passagem + assentos + guardas laterais e traseiras.

**A implantação deste produto e adaptação ao espaço não dispensa a consulta de um técnico especializado tendo em vista a sua conformidade com os regulamentos aplicáveis (nomeadamente ao nível da segurança contra incêndios e percursos de evacuação).**

# BANCADAS DESMONTÁVEIS

## 3 E 5 FILAS

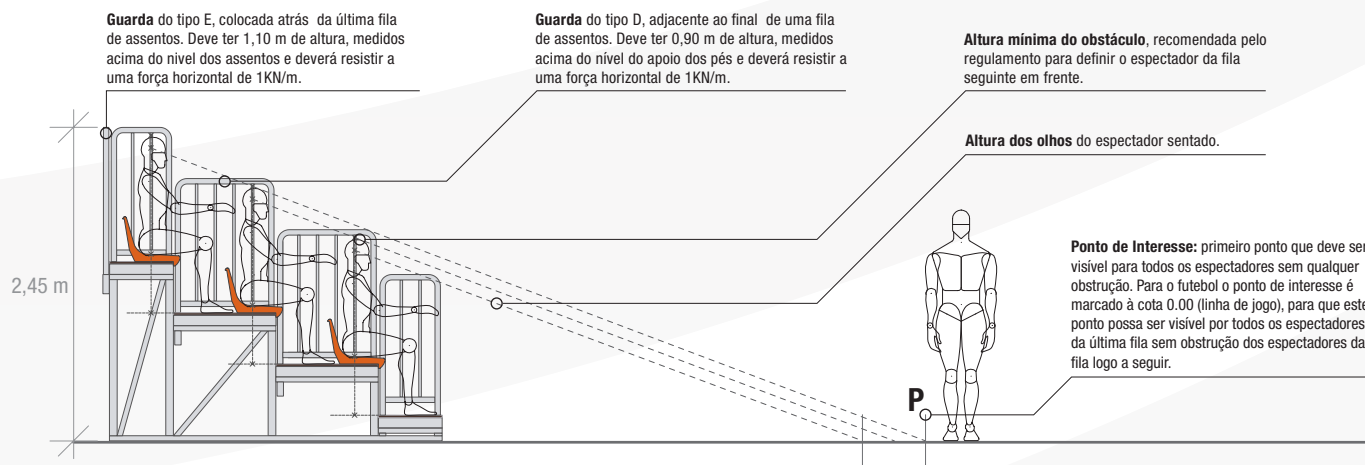

Módulo de Cadeiras em corte

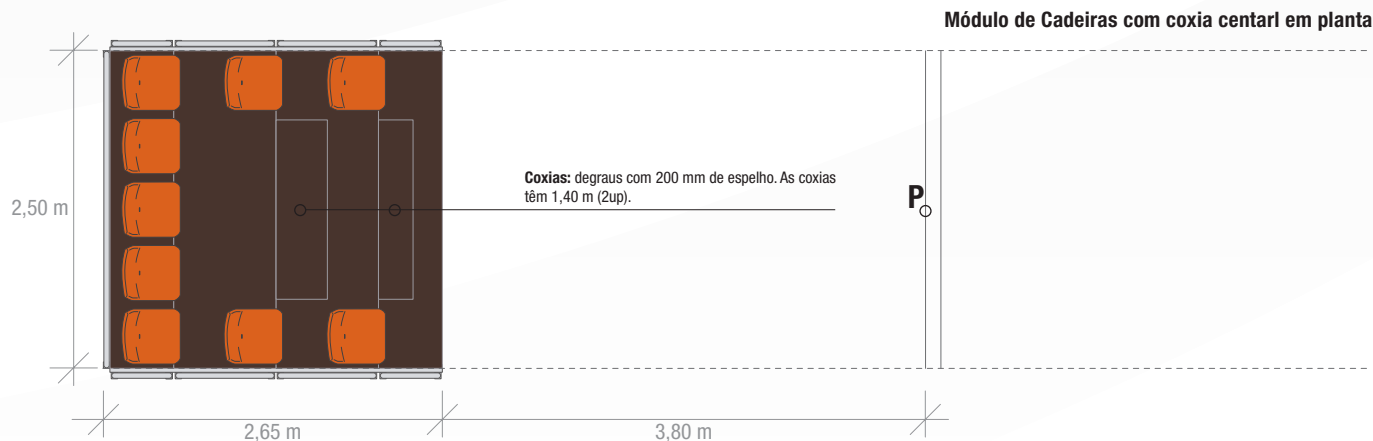
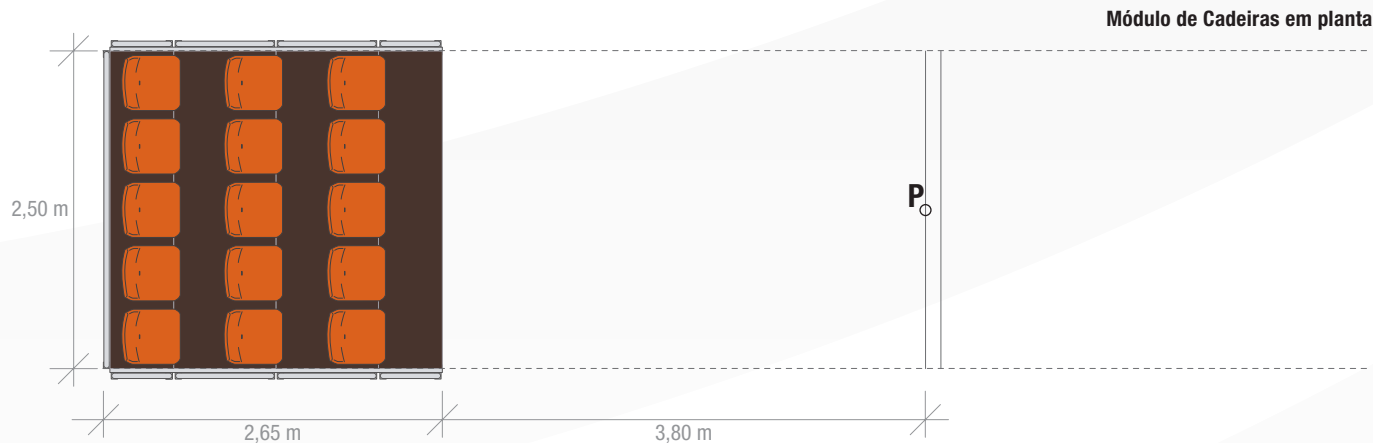

### Dimensões e Nº de lugares

A bancada é constituída por 2 tipos de módulos:

- **Módulo de cadeiras:** tem 2,50 m de comprimento, 2,65 m de largura e 2,45 m de altura, com 5 filas com capacidade para 15 espectadores. Possui guarda traseira e, quando localizado no extremo do conjunto, também guarda lateral.

- **Módulo de cadeiras com coxia central:** tem 2,50 m de comprimento, 2,65 m de largura e 2,45 m de altura, com capacidade para 9 espectadores. A sua coxia central tem 1,40 m de largura. Possui guarda traseira.

**Guarda do tipo E**, colocada atrás da última fila de assentos. Deve ter 1,10 m de altura, medidos acima do nível dos assentos e deverá resistir a uma força horizontal de 1KN/m.

**Guarda do tipo D**, adjacente ao final de uma fila de assentos. Deve ter 0,90 m de altura, medidos acima do nível do apoio dos pés e deverá resistir a uma força horizontal de 1KN/m.

**Altura mínima do obstáculo**, recomendada pelo regulamento para definir o espectador da fila seguinte em frente.

Altura dos olhos do espectador sentado.

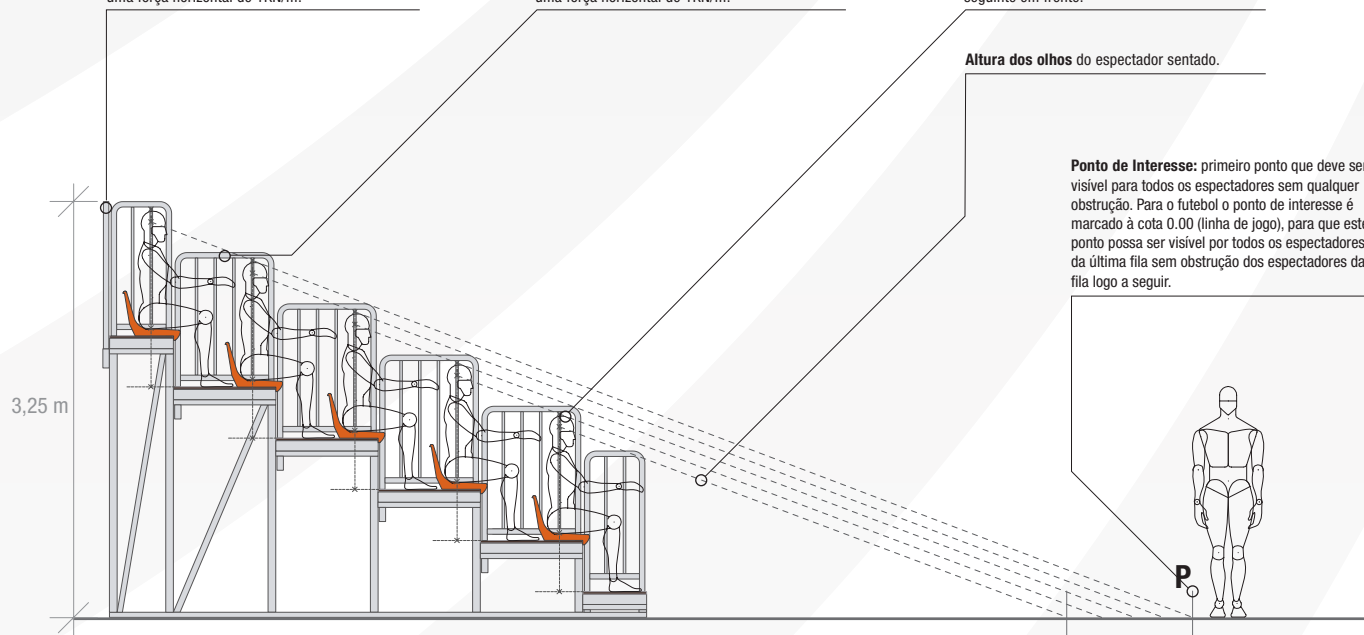

**Ponto de Interesse:** primeiro ponto que deve ser visível para todos os espectadores sem qualquer obstrução. Para o futebol o ponto de interesse é marcado à cota 0,00 (linha de jogo), para que este ponto possa ser visível por todos os espectadores da última fila sem obstrução dos espectadores da fila logo a seguir.

Módulo de Cadeiras em corte

Módulo de Cadeiras em planta

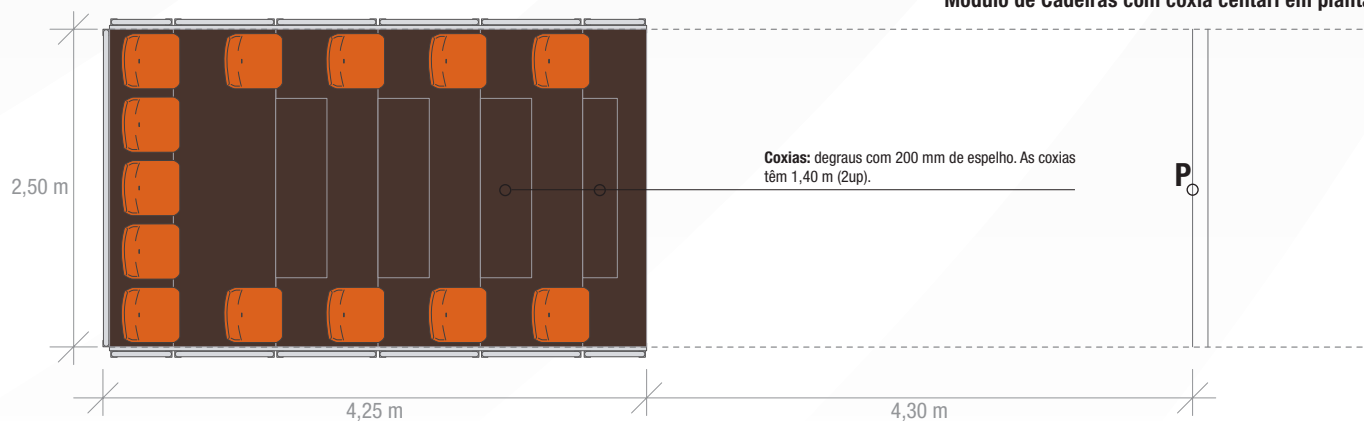
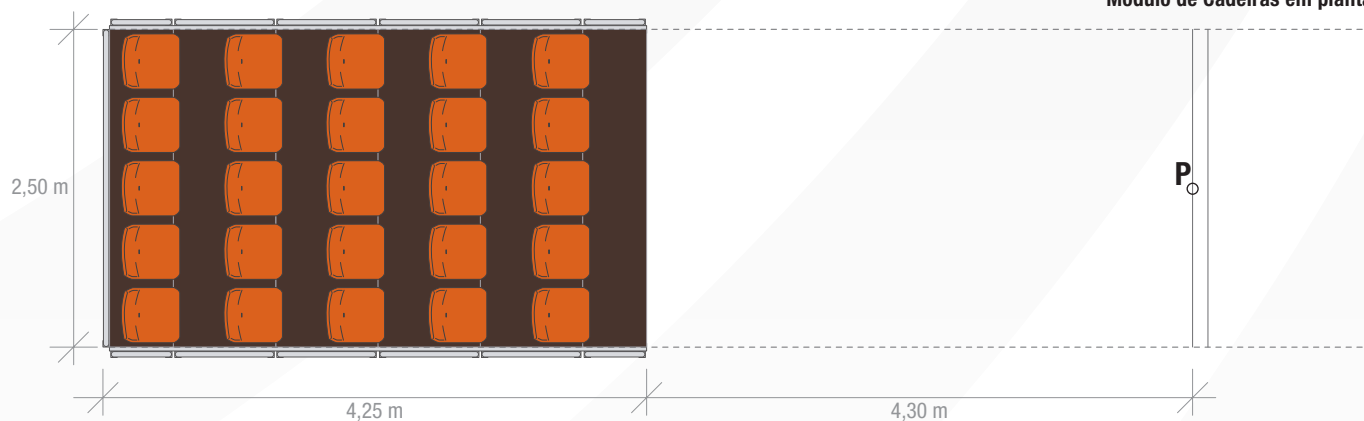

### Dimensões e Nº de lugares

A bancada é constituída por 2 tipos de módulos:

- **Módulo de cadeiras:** tem 2,50 m de comprimento, 4,25 m de largura e 3,25 m de altura, com 5 filas com capacidade para 25 espectadores. Possui guarda traseira e, quando localizado no extremo do conjunto, também guarda lateral.

- **Módulo de cadeiras com coxia central:** tem 2,50 m de comprimento, 4,25 m de largura e 3,25 m de altura, com capacidade para 13 espectadores. A sua coxia central tem 1,40 m de largura. Possui guarda traseira.

# BANCADAS DESMONTÁVEIS

## 3 E 5 FILAS

**PLANTAS: Bancadas Exteriores com comprimento máximo: 57.50 m**

3 FILAS - 327 Espectadores

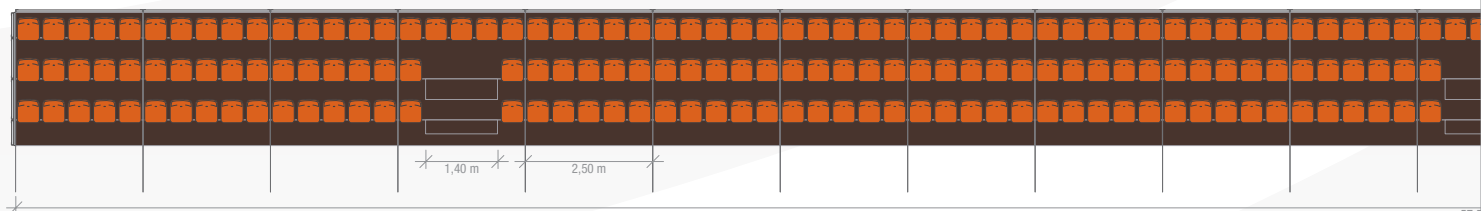

5 FILAS - 539 Espectadores

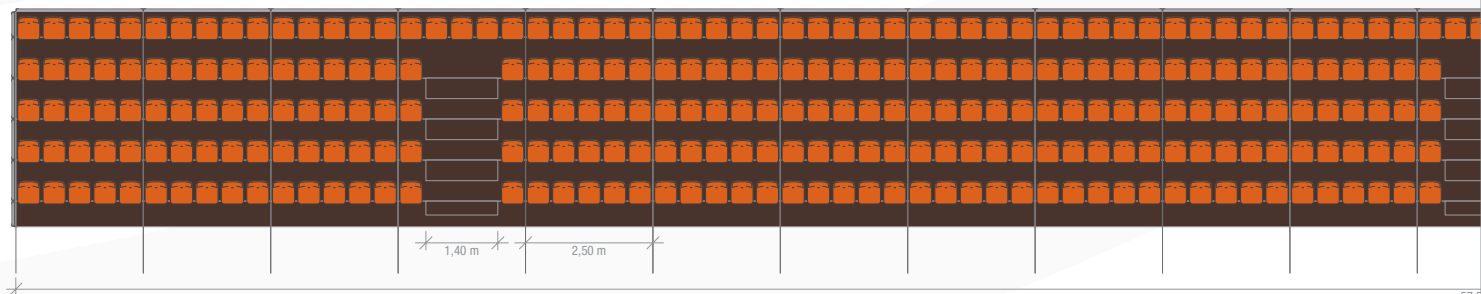

**PLANTAS: Bancadas Interiores com comprimento máximo: 42.50 m**

3 FILAS - 237 Espectadores

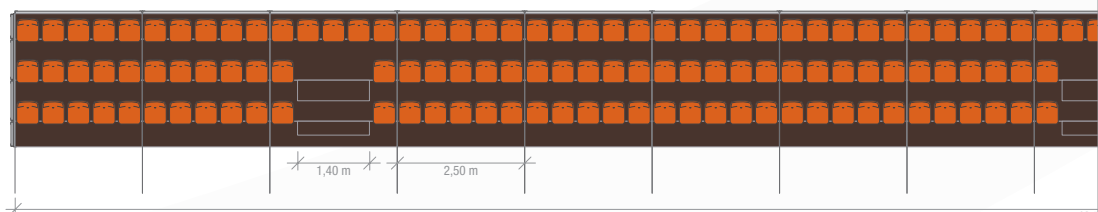

5 FILAS - 389 Espectadores

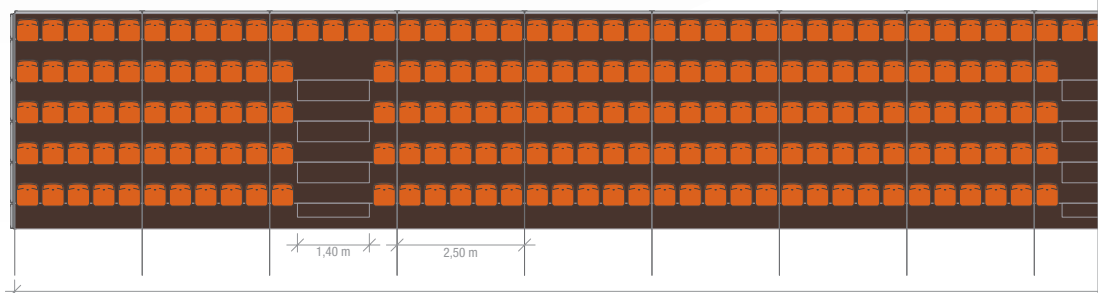

### Funcionamento - comprimento máximo:

- Para bancadas exteriores, os módulos podem ser agrupados até um máximo de 57,5m de comprimento, (para que respeitem os 40m de distância máxima a percorrer para se atingirem os vãos de saída, a partir de qualquer ponto de permanência de espectadores que não esteja em impasse) e as filas podem ter até 40 assentos seguidos, quando se encontram entre coxias, ou 20, quando se encontram entre uma coxia e uma parede ou guardas laterais.

- Para bancadas interiores, os módulos podem ser agrupados até um máximo de 42,5m de comprimento, (para que respeitem os 30m de distância máxima a percorrer para se atingirem os vãos de saída, a partir de qualquer ponto de permanência de espectadores que não esteja em impasse) e as filas de bancadas interiores podem ter até 28 assentos seguidos, quando se encontram entre coxias, ou 14, quando se encontram entre uma coxia e uma parede ou guardas laterais.

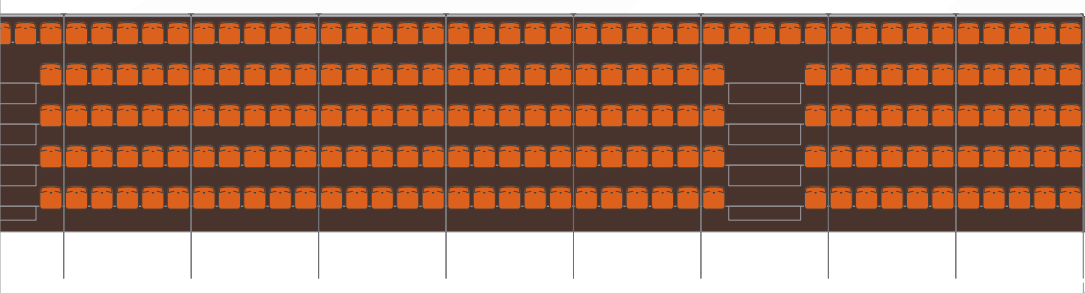
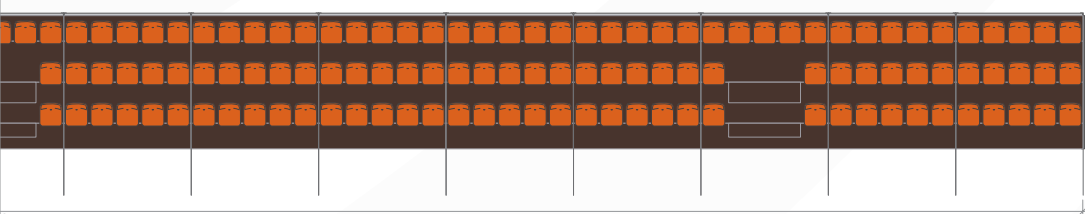
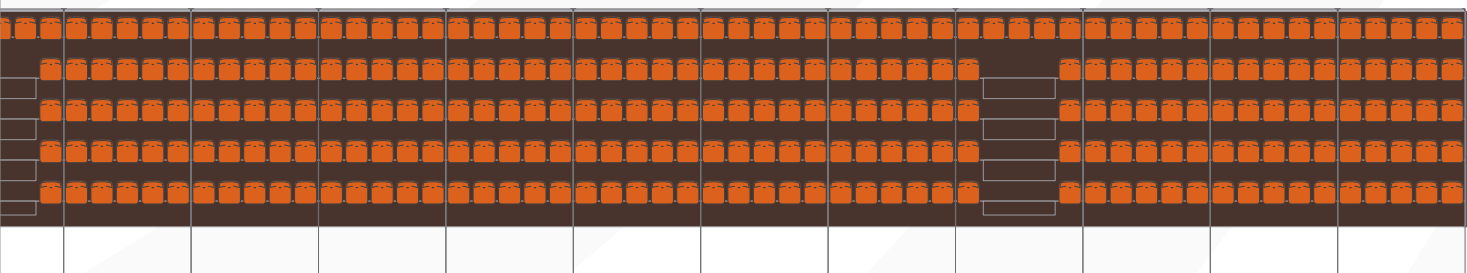
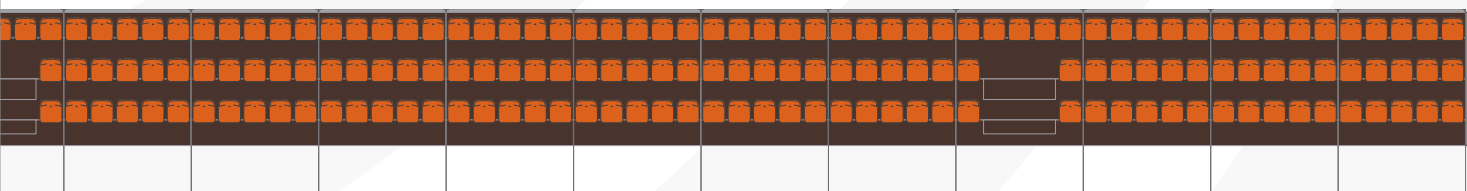

# BANCADAS DESMONTÁVEIS

## ASSENTOS

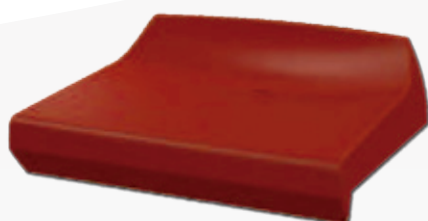

### MODELO A2

Assento individual sem encosto.

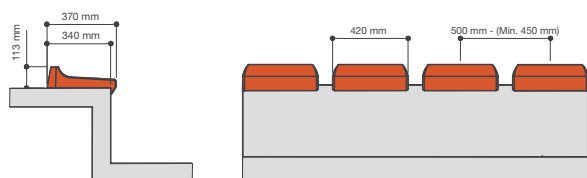
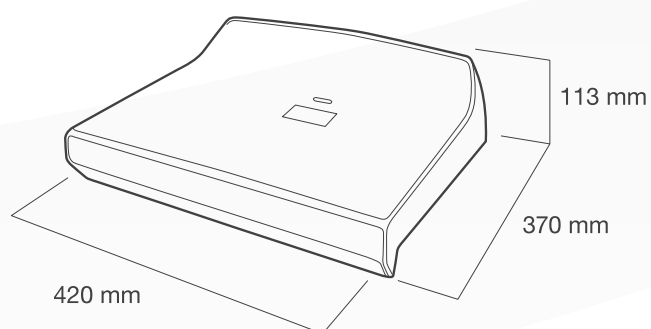

### DESCRIÇÃO DE PRODUTO:

Assentos individuais, fixos solidamente, com lugares distanciados 500 mm entre eixos. Podem ser utilizados os seguintes assentos: A2 e CR4\*, (de modo a que o apoio de costas do assento não tenha mais de 350 mm relativamente ao plano de apoio dos pés da fila imediatamente atrás).

\* (Outros Modelos sob consulta.)



### MODELO CR4

Assento individual com encosto alto, segundo recomendações da UEFA / FIFA.

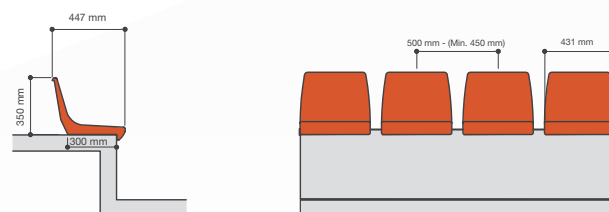
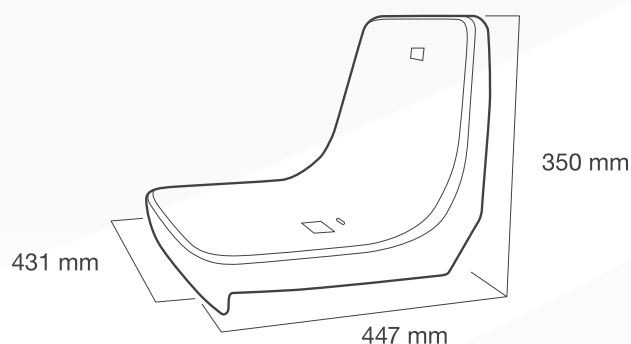

### CORES DISPONÍVEIS:

Standard 1



Standard 2







Zona Verde III - Comuna do Benfica  
Via Expresso, Luanda - ANGOLA  
Telm: +244 926 060 926 | Telm: +244 931 302 293  
geral@playangola.co.ao

[www.playangola.co.ao](http://www.playangola.co.ao)



Av. São Francisco de Assis, 428 – EN 119  
2890-341 São Francisco - PORTUGAL  
Tel: +351 212 340 419 | Telm: +351 910 502 329  
geral@lusotrato.com

[www.lusotrato.com](http://www.lusotrato.com)